

LED Flat panel ComfortLine

Installation Manual

FPC-6060/FPC-6262



Vossloh-Schwabe Deutschland GmbH
Hohe Steinert 8, D-58509 Lüdenscheid
www.vossloh-schwabe.com

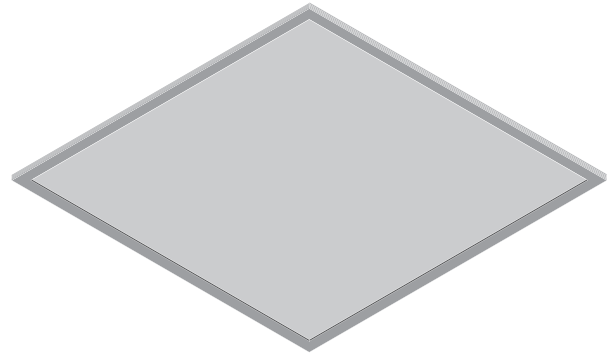

	I x w x h [mm]	W	lm/W	K	IP	IK
FPC-6060-36-830	595 x 595 x 12,5	36	120	3000K	20	03
FPC-6060-36-840	595 x 595 x 12,5	36	120	4000K	20	03
FPC-6060-36-830-U	595 x 595 x 12,5	36	120	3000K	20	03
FPC-6060-36-840-U	595 x 595 x 12,5	36	120	4000K	20	03
FPC-6262-36-830	620 x 620 x 12,5	36	120	3000K	20	03
FPC-6262-36-840	620 x 620 x 12,5	36	120	4000K	20	03
FPC-6262-36-830-U	620 x 620 x 12,5	36	120	3000K	20	03
FPC-6262-36-840-U	620 x 620 x 12,5	36	120	4000K	20	03
FPC-6060-36-830-IP54	595 x 595 x 14	36	120	3000K	54	06
FPC-6060-36-840-IP54	595 x 595 x 14	36	120	4000K	54	06
FPC-6262-36-830-IP54	620 x 620 x 14	36	120	3000K	54	06
FPC-6262-36-840-IP54	620 x 620 x 14	36	120	4000K	54	06
FPC-6060-36-840-U-TPa	595 x 595 x 12,5	36	120	4000K	20	03

FPC-6060/FPC-6262

	∫ (°C)	V _{AC}	Hz	∇	PF	R _a	⊠
FPC-6060-36-830	-10...+40	220-240 V	50/60 Hz	120°	> 0,9	≥ 80	3,1 kg
FPC-6060-36-840	-10...+40	220-240 V	50/60 Hz	120°	> 0,9	≥ 80	3,1 kg
FPC-6060-36-830-U	-10...+40	220-240 V	50/60 Hz	90°	> 0,9	≥ 80	3,1 kg
FPC-6060-36-840-U	-10...+40	220-240 V	50/60 Hz	90°	> 0,9	≥ 80	3,1 kg
FPC-6262-36-830	-10...+40	220-240 V	50/60 Hz	120°	> 0,9	≥ 80	3,3 kg
FPC-6262-36-840	-10...+40	220-240 V	50/60 Hz	120°	> 0,9	≥ 80	3,3 kg
FPC-6262-36-830-U	-10...+40	220-240 V	50/60 Hz	90°	> 0,9	≥ 80	3,3 kg
FPC-6262-36-840-U	-10...+40	220-240 V	50/60 Hz	90°	> 0,9	≥ 80	3,3 kg
FPC-6060-36-830-IP54	-10...+40	220-240 V	50/60 Hz	120°	> 0,9	≥ 80	3,1 kg
FPC-6060-36-840-IP54	-10...+40	220-240 V	50/60 Hz	120°	> 0,9	≥ 80	3,1 kg
FPC-6262-36-830-IP54	-10...+40	220-240 V	50/60 Hz	120°	> 0,9	≥ 80	3,3 kg
FPC-6262-36-840-IP54	-10...+40	220-240 V	50/60 Hz	120°	> 0,9	≥ 80	3,3 kg
FPC-6060-36-840-U-TPa	-10...+40	220-240 V	50/60 Hz	90°	> 0,9	≥ 80	3,1 kg

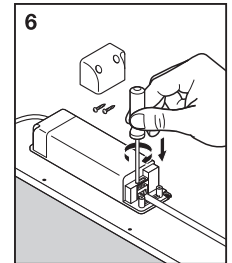
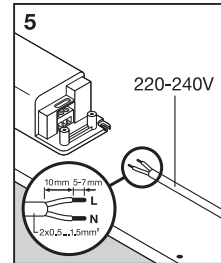
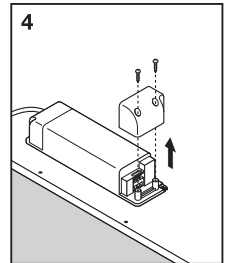
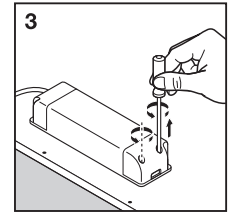
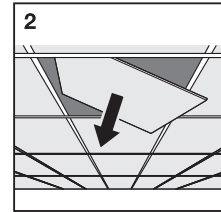
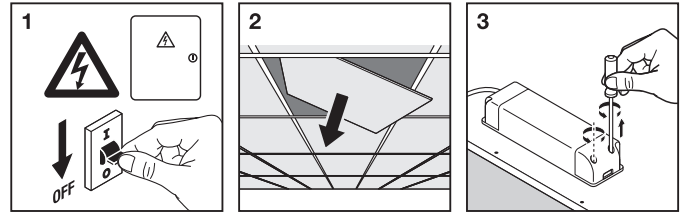
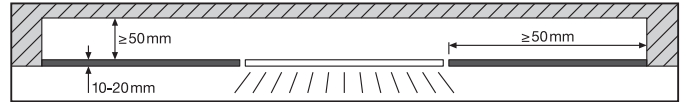

	I x w x h [mm]	W	lm/W	K	IP	IK
FPC-6060-36-830-ND	595 x 595 x 12,5	36	120	3000K	20	03
FPC-6060-36-840-ND	595 x 595 x 12,5	36	120	4000K	20	03
FPC-6060-36-830-U-ND	595 x 595 x 12,5	36	120	3000K	20	03
FPC-6060-36-840-U-ND	595 x 595 x 12,5	36	120	4000K	20	03
FPC-6262-36-830-ND	620 x 620 x 12,5	36	120	3000K	20	03
FPC-6262-36-840-ND	620 x 620 x 12,5	36	120	4000K	20	03
FPC-6262-36-830-U-ND	620 x 620 x 12,5	36	120	3000K	20	03
FPC-6262-36-840-U-ND	620 x 620 x 12,5	36	120	4000K	20	03
FPC-6060-36-830-IP54-ND	595 x 595 x 14	36	120	3000K	54	06
FPC-6060-36-840-IP54-ND	595 x 595 x 14	36	120	4000K	54	06
FPC-6262-36-830-IP54-ND	620 x 620 x 14	36	120	3000K	54	06
FPC-6262-36-840-IP54-ND	620 x 620 x 14	36	120	4000K	54	06
FPC-6060-36-840-U-TPa-ND	595 x 595 x 12,5	36	120	4000K	20	03

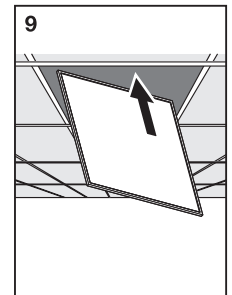
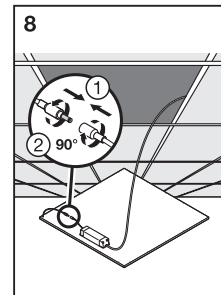
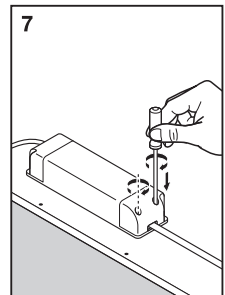

	∫ (°C)	U _{bc}	I _{max}	∇	R _a	⊠
FPC-6060-36-830-ND	-10...+40	25-30V	1.2A	120°	≥ 80	3,0 kg
FPC-6060-36-840-ND	-10...+40	25-30V	1.2A	120°	≥ 80	3,0 kg
FPC-6060-36-830-U-ND	-10...+40	25-30V	1.2A	90°	≥ 80	3,0 kg
FPC-6060-36-840-U-ND	-10...+40	25-30V	1.2A	90°	≥ 80	3,0 kg
FPC-6262-36-830-ND	-10...+40	25-30V	1.2A	120°	≥ 80	3,2 kg
FPC-6262-36-840-ND	-10...+40	25-30V	1.2A	120°	≥ 80	3,2 kg
FPC-6262-36-830-U-ND	-10...+40	25-30V	1.2A	90°	≥ 80	3,2 kg
FPC-6262-36-840-U-ND	-10...+40	25-30V	1.2A	90°	≥ 80	3,2 kg
FPC-6060-36-830-IP54-ND	-10...+40	25-30V	1.2A	120°	≥ 80	3,0 kg
FPC-6060-36-840-IP54-ND	-10...+40	25-30V	1.2A	120°	≥ 80	3,0 kg
FPC-6262-36-830-IP54-ND	-10...+40	25-30V	1.2A	120°	≥ 80	3,2 kg
FPC-6262-36-840-IP54-ND	-10...+40	25-30V	1.2A	120°	≥ 80	3,2 kg
FPC-6060-36-840-U-TPa-ND	-10...+40	25-30V	1.2A	90°	≥ 80	3,0 kg

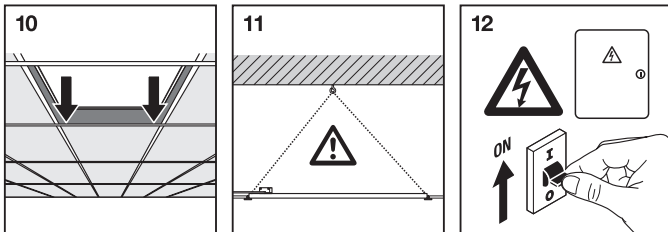

Suspension Kit
600x600, 625x625

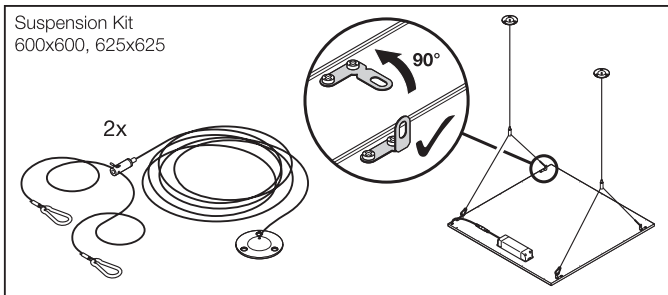

Mounting Clips
600x600, 625x625

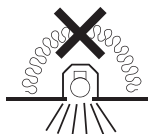
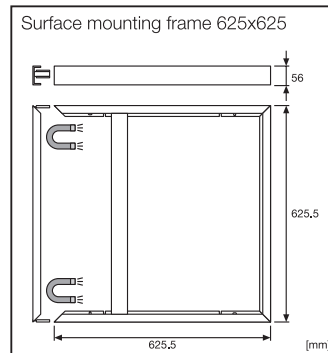
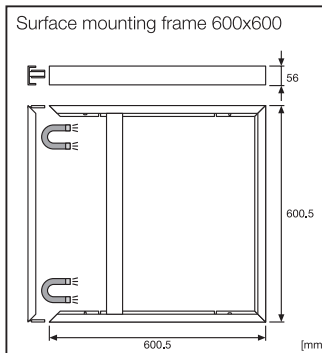
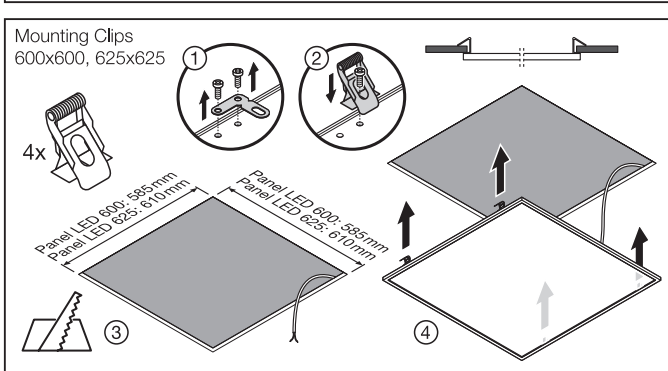

T_a - 10° C to 40° C



RoHS



DE

Allgemeine Sicherheits- und Montagehinweise für Leuchten

EN

General Safety and Installation Instructions for Luminaires

ES

Instrucciones generales para la instalación y seguridad de luminarias

FR

Instructions générales de sécurité et d'installation des luminaires

IT

Istruzioni generali di installazione e di sicurezza per apparecchi di illuminazione

NL

Algemene veiligheids- en installatie-instructies voor armaturen

RU

Общие указания по безопасности и установке светильников.

GR

Γενικές υποδειξεις ασφάλειας και συναρμολόγησης για φωτιστικά

DEUTSCH

DE

Allgemeine Sicherheits- und Montagehinweise für Leuchten

Die folgenden Hinweise sind zu beachten. Nichtbeachtung kann zu Personen- sowie Sachschäden aber auch zur Beschädigung oder Zerstörung der Leuchte sowie der Betriebsmittel führen. In diesem Fall erlöschen die Gewährleistung und Haftung des Herstellers und jeglicher Anspruch auf Garantieleistungen.

Allgemeine Hinweise

- Vor Montage/Inbetriebnahme die Anleitung lesen und für den späteren Gebrauch aufbewahren.
- Bei nicht bestimmungsgemäßem Gebrauch und bei Modifikationen erlöschen Gewährleistung und Haftung des Herstellers und jeglicher Anspruch auf Garantieleistungen.
- Die Leuchte enthält integrierte, nicht austauschbare LED-Lichtquellen. Die Lichtquelle dieser Leuchte ist nicht ersetzbar. Wenn die Lichtquelle ihr Lebensdauerende erreicht hat, ist die gesamte Leuchte zu ersetzen.
- Die Leuchte darf nur mit dem mitgelieferten Betriebsgerät oder einem für die Leuchte alternativ zulässigen Betriebsmittel und Zubehör der Firma Vossloh-Schwabe betrieben werden. Ist die Leuchte mit SELV gekennzeichnet, dürfen nur Betriebsgeräte mit SELV-Eigenschaften verwendet werden.
- Kinder dürfen nicht mit oder bei der Leuchte spielen.

Hinweise zur Installation und Betrieb

- Diese Leuchte darf nur von autorisiertem Fachpersonal gemäß den länderspezifischen Vorschriften installiert werden.
- Die Installation ist in spannungsfreiem Zustand, d. h. nach Trennung der Netzspannung, durchzuführen.
- Bei der Montage muss je nach Anbringungsort die Schutzart (IPxx) beachtet werden.
- Stellen Sie sicher, dass die Versorgungsspannung korrekt ist, indem Sie sie mit der Leuchte und dem Treiber vergleichen.
- Achten Sie bei der Inbetriebnahme auf die richtige Polung der Anschlussleitungen. Falsche Polarität kann die Module zerstören.
- Für den einwandfreien Betrieb ist sicher zu stellen, dass der zulässige Umgebungstemperaturbereich ta gemäß dem Datenblatt eingehalten wird. Bestrahlung durch Sonnenlicht kann die Umgebungstemperatur erhöhen.
- Leuchte nur mit vollständigen Schutzabdeckungen betreiben.
- Bei Funktionsstörungen wenden Sie sich bitte an Ihren Vossloh-Schwabe-Ansprechpartner. Bei beschädigter Netzanschlussleitung bitte Leuchte verschrotten bzw. Ihren Vossloh-Schwabe-Ansprechpartner kontaktieren.
- Bei Kontakt mit Feuchtigkeit oder Kondenswasser kann ein auftretender Korrosionsschaden nicht als Mangel oder Herstellerfehler anerkannt werden.
- Der Anschluss der Leuchten (LED-Module) an Versorgungseinheiten, die bereits am Netz angeschlossen sind, kann zu einer langfristigen Schädigung der LED-Module führen. Sekundärseitiges Schalten ist nicht zulässig.
- Berührbare Leuchtenteile können hohe Temperaturen erreichen (Verbrennungs-/Verletzungsgefahr)!
- Leicht entzündliche Materialien (z. B. Dämm- oder Isolationsmaterial) müssen von der Leuchte ferngehalten werden.

- Bei Handhabung und Installation der Leuchte auf ESD (electro static discharge) Schutzmaßnahmen achten – siehe VS-Applikationsschrift „ESD-Schutz“.

Hinweise zur Reinigung

- Die Leuchte ist abhängig von den örtlichen Gegebenheiten regelmäßig zu reinigen.
- Es dürfen keine brennbaren, scheuernden und scharfen bzw. ätzenden Reinigungsflüssigkeiten verwendet werden.
- Vor dem Reinigen Leuchte spannungsfrei schalten und abkühlen lassen.
- Die kalte Leuchte kann mit einem leicht angefeuchteten Tuch gereinigt werden.
- Vor Inbetriebnahme die komplette Leuchte unbedingt trocknen lassen.

Antworten auf technische Fragen finden Sie auf unserer Webseite www.vossloh-schwabe.com oder fragen Sie Ihren Vossloh-Schwabe-Ansprechpartner.

Sicherheitssymbole



Gibt den Mindestabstand zu brennbaren Materialien in Strahlrichtung an.



Betrieb im Innenbereich



Die Leuchte ist so zu positionieren, dass ein längeres in die Leuchte schauen mit einem geringeren Abstand, als im Datenblatt angegeben, nicht zu erwarten ist.



Vorsicht, Gefahr des elektrischen Schlags.



Achtung!
Elektrostatisch gefährdete Komponente.



Leuchte/Versorgungseinheit darf nicht durch wärmedämmende Abdeckung oder ähnliche Werkstoffe abgedeckt werden.

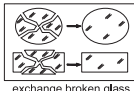

Jede beschädigte Schutzabdeckung muss ersetzt werden.

exchange broken glass

Weitere Hinweise

- Diese Leuchte ist nur für den kommerziellen Gebrauch in festen, nicht fahrbaren Räumen konzipiert.

- Leitungen dürfen nicht an Leuchte/Versorgungseinheit an- oder aufliegen.

ENGLISH

EN

General Safety and Installation Instructions for Luminaires

The following instructions must be observed. Non-observance can result in personal injury and damage to property or can damage both luminaires and control gear. In such cases, the manufacturer's warranty as well as liability will be invalidated.

General Instructions

- Please read these instructions prior to installation/commissioning and keep them safe for future use.
- Any improper use or modification will invalidate the manufacturer's warranty and liability as well as any warranty claims.
- The luminaire contains integrated and non-exchangeable LED light sources. The light source of this luminaire cannot be replaced. When the light source has reached the end of its service life, the entire luminaire must be replaced.
- Care must be taken to ensure the luminaire is operated only using the supplied Vossloh-Schwabe control gear and accessories or using an alternative brand of approved control gear. If the luminaire is marked with SELV, only control gear with SELV characteristics may be used.
- Children must be prevented from playing with or near the luminaire.

Installation and Operating Instructions

- Installation of this luminaire may be undertaken only by authorised and suitably trained staff in accordance with any country-specific regulations.
- Installation must be carried out only after disconnecting the device from mains voltage, i.e. in a voltage-free state.
- Depending on the site of operation, the degree of protection (IPxx) will have to be observed during installation.
- Please ensure that the correct supply voltage is applied by checking it against the voltage requirements of the luminaire and the driver.
- For the purpose of commissioning, please ensure the correct polarity of the connecting leads. Incorrect polarity can destroy the modules.
- For trouble-free operation, it is important to ensure that the permissible ambient temperature range as stipulated in the datasheet is not exceeded. Exposure to sunlight can increase the ambient temperature.
- Only ever operate the luminaire with all protective covers in place.
- Given functional problems, please contact your Vossloh-Schwabe representative. Should the power supply cable be damaged, please scrap the luminaire and/or contact your VS representative.
- On contact with moisture or condensation, any resulting corrosive damage will not be recognised as a product flaw or manufacturer's defect.
- Connecting luminaires (LED modules) to supply units that are already connected to the mains can result in long-term damage. Secondary switching is not permissible.
- Touchable luminaire parts can reach high temperatures (risk of burning/injury.)!
- Highly flammable materials (e.g. cladding or insulation material) must be kept away from the luminaire.
- Please ensure protective ESD (electrostatic discharge) measures are taken when handling and installing the luminaire – see VS "ESD Protection" application notes.

Cleaning Instructions

- Depending on the conditions on site, the luminaire must be cleaned on a regular basis.
- Never use any flammable, abrasive, harsh or corrosive cleaning liquids.
- Prior to cleaning the luminaire, please ensure it is disconnected from the mains and is given time to cool down.
- Once it has cooled down, the luminaire can be cleaned with a damp cloth.
- Let the luminaire dry fully before switching it back on.

Answers to technical questions can be found on our website at www.volsloh-schwabe.com or ask your Vossloh-Schwabe representative.

Safety Symbols

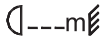

Specifies the minimum clearance to flammable materials in the direction of radiation.



Indoor operation



Please ensure that the way the luminaire is positioned means there is no reason to expect anyone could look into it for a longer period of time with less clearance than stated in the data sheet.



Caution: risk of electric shock.

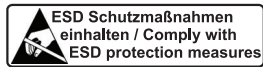

Caution: components with a risk of electrostatic charge.



Luminaire/voltage supply unit must not be covered with any thermally insulating materials or similar.

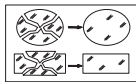

Any cover with damage must be replaced.

exchange broken glass

Additional Notes:

- This luminaire is designed for commercial use in stationary, immobile spaces.
- Cables must not be placed at or on the luminaire/control gear.

Instrucciones generales para la instalación y seguridad de luminarias

Las siguientes instrucciones deben ser revisadas. En caso de no ser consideradas, pueden producirse lesiones personales, daños a la propiedad, daños a las luminarias o equipos de control. En tales casos, la garantía y responsabilidad del fabricante quedarán sin efecto.

Instrucciones generales:

- Por favor lea estas instrucciones antes de llevar a cabo la instalación y puesta en marcha del servicio, y consérvelas para usarlas en el futuro.
- Cualquier uso o modificación indebida invalidará la garantía y responsabilidad del fabricante.
- La luminaria contiene fuente de luz LED integrada y no reemplazable. La fuente de luz de esta luminaria no se puede sustituir. Cuando la fuente de luz haya llegado al final de su vida útil, se deberá sustituir toda la luminaria.
- La luminaria sólo puede utilizarse con el equipo de control y accesorios suministrados por Vossloh-Schwabe, o con una marca alternativa aprobada. Si la luminaria está marcada con SELV, sólo se podrán utilizar equipos auxiliares con características SELV.
- Evite que los niños jueguen con la luminaria o cerca de ella.

Instrucciones para la instalación y operación:

- La instalación de esta luminaria sólo puede ser realizada por personal autorizado y debidamente capacitado, de acuerdo con las normativas específicas de cada país.
- La instalación debe llevarse a cabo con la tensión de red desconectada, es decir, en un estado libre de tensión.
- Dependiendo del sitio de operación, el grado de protección (IPxx) deberá ser observado durante la instalación.
- Asegúrese de que se aplique la tensión de alimentación correcta, comprobándolo con la corriente requerida indicada en la luminaria y el driver.
- Para la puesta en marcha, asegúrese de la correcta polaridad de los cables de conexión. Una polaridad incorrecta puede destruir los módulos.
- Para un funcionamiento sin problemas, es importante asegurarse de que no se exceda el rango de temperatura ambiente estipulado en la ficha técnica. La exposición a la luz solar puede aumentar la temperatura ambiente.
- Opere la luminaria únicamente con todas las cubiertas protectoras en su lugar.
- En caso de problemas funcionales, comuníquese con su representante de Vossloh-Schwabe. Si el cable de alimentación se llegase a dañar, deseche la luminaria y/o póngase en contacto con su representante de VS.
- Cualquier daño corrosivo resultante del contacto con humedad o condensación, no será reconocido como un defecto del producto o del fabricante.
- Conectar una luminaria a una fuente de alimentación que ya está energizada, puede dañar los LEDs de la luminaria. No está permitido instalar un interruptor en el secundario.
- Partes de la luminaria pueden alcanzar temperaturas altas (¡peligro de quemaduras/lesiones!).
- Materiales altamente inflamables (por ejemplo, revestimiento o material aislante) deben mantenerse alejados de la luminaria.
- Por favor asegúrese de tomar las medidas de protección ESD (descarga electrostática) al manipular e instalar la luminaria – consulte las notas de aplicación VS “ESD Protection”.

Instrucciones para su limpieza

- Dependiendo de las condiciones del sitio, la luminaria debe limpiarse regularmente.
- Nunca use productos de limpieza inflamables, abrasivos, agresivos o corrosivos.
- Antes de limpiar la luminaria, asegúrese de que esté desconectada de la corriente y de que se le haya dado el tiempo necesario para que se enfríe.
- Una vez se haya enfriado, se puede limpiar la luminaria con un paño húmedo.
- Deje que la luminaria se seque completamente antes de volverla a encender.

Respuestas a preguntas técnicas puede encontrarlas en nuestro sitio web www.vossloh-schwabe o puede consultar con su representante de Vossloh-Schwabe.

Símbolos de seguridad

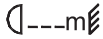

Especifica la distancia mínima a los materiales inflamables en la dirección de la radiación.



Operación interior.



Por favor asegúrese de que la posición en la que se instale la luminaria no permita que alguien pueda observarla durante un periodo largo de tiempo con menos espacio libre de lo que se indica en la ficha técnica.



Precaución: Riesgo de descarga eléctrica.



Precaución: Componentes con riesgo de carga electrostática.



La fuente de alimentación no debe estar cubierta por un material aislante o similar.

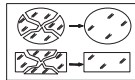

Cualquier cubierta con daño debe ser reemplazada.

exchange broken glass

Notas adicionales:

- Esta luminaria está diseñada para uso comercial en espacios fijos e inmóviles.
- Los cables no deben colocarse sobre o en la luminaria / fuente de alimentación.

Instructions générales de sécurité et d'installation des luminaires

Les instructions suivantes doivent être observées. Le non-respect peut entraîner des blessures et des dommages matériels ou endommager les luminaires et les unités d'alimentation. Dans de tels cas, la garantie du fabricant ainsi que sa responsabilité seront invalidées.

Instructions générales

- Veuillez lire ces instructions avant l'installation / la mise en service et conservez-les pour une utilisation ultérieure.
- Toute utilisation ou modification inadéquate invalidera la garantie, la responsabilité du fabricant ainsi que toute réclamation de garantie.
- Le luminaire contient des modules LED intégrés et non échangeables. La source lumineuse de ce luminaire ne peut pas être remplacée. Lorsque la source lumineuse a atteint la fin de sa durée de vie, l'ensemble du luminaire doit être remplacé.
- Veillez à ce que le luminaire fonctionne uniquement à l'aide de l'alimentation Vossloh-Schwabe fournie ou en utilisant une marque alternative approuvée.
- Les enfants ne doivent pas jouer avec ou à proximité du luminaire.

Instructions d'installation et d'utilisation

- L'installation de ce luminaire ne peut être réalisée que par un personnel autorisé et qualifié conformément aux réglementations nationales du pays d'installation.
- L'installation doit être effectuée uniquement après la déconnexion de la tension secteur, afin d'éviter tout risque d'électrocution.
- Selon le site de fonctionnement, l'indice de protection (IPxx) devra être respecté lors de l'installation.
- Veuillez vous assurer que la tension d'alimentation corresponde aux exigences de tension du luminaire et du conducteur.
- Veuillez respecter la polarité des câbles de raccordement, une polarité incorrecte peut détruire les modules.
- Pour un fonctionnement sans problème, il est important de veiller à ce que la plage de température ambiante admissible „ta“ indiquée dans la fiche technique ne soit pas dépassée. L'exposition à la lumière du soleil peut augmenter la température ambiante.
- N'utilisez le luminaire que lorsque tous les capots de protection sont en place.
- En cas de problème de fonctionnement, veuillez contacter votre représentant Vossloh-Schwabe. Si le câble d'alimentation électrique est endommagé, veuillez jeter le luminaire et/ou contactez votre représentant VS.
- Au contact de l'humidité ou de la condensation, tout dommage corrosif en résultant ne sera pas reconnu comme un défaut du produit ou un défaut imputable au fabricant.
- La connexion de luminaires (modules LED) à des appareils d'alimentation déjà connectés au secteur peut entraîner des dommages à long terme. La commutation au secondaire n'est pas autorisée.
- Les parties du luminaire pouvant être touchées peuvent atteindre des températures élevées (risque de brûlure / blessure)!
- Les matériaux hautement inflammables (par exemple la matériaux de revêtement ou d'isolation) doivent être tenus à l'écart du luminaire.
- Veuillez vous assurer que les mesures de protection ESD (décharge électrostatique) soient respectées lors de la manipulation et l'installation du luminaire - voir les notes d'application VS

„protection ESD“.

Instructions de nettoyage

- En fonction des conditions sur site, lu luminaire doit être nettoyé régulièrement.
- N'utilisez jamais de liquide de nettoyage inflammable, abrasif, agressif ou corrosif.
- Avant de nettoyer le luminaire, assurez-vous qu'il soit déconnecté du secteur et qu'il a eu le temps de refroidir.
- Une fois refroidi, le luminaire peut être nettoyé avec un chiffon humide.
- Laissez le luminaire sécher complètement avant de le rallumer.

Vous trouverez des réponses aux questions techniques sur notre site internet www.vossloh-schwabe.com ou en demandant votre interlocuteur VS habituel.

Symboles de sécurité

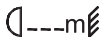

Spécifie le dégagement minimum aux matériaux inflammables dans le sens du rayonnement.



Fonctionnement intérieur



Le luminaire doit être positionné de manière à éviter un regard direct prolongé si la distance.



Attention: risque de choc électrique.



Attention: composants présentant un risque de charge.



Le luminaire / l'unité d'alimentation ne doit pas être recouvert de matériaux isolants ou similaires.

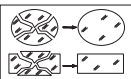

Tout couvercle endommagé doit être remplacé.

exchange broken glass

Indications complémentaires:

- Ce luminaire est conçu pour une utilisation commerciale dans des espaces fixes et immobiles.
- Les câbles ne doivent pas être placés sur le luminaire ou l'unité d'alimentation.

ΕΛΛΗΝΙΚΗ

GR

Γενικές υποδείξεις ασφάλειας και συναρμολόγησης για φωτιστικά

Πρέπει να τηρούνται οι ακόλουθες υποδείξεις. Η μη τήρησή τους μπορεί να οδηγήσει σε τραυματισμούς και υλικές ζημιές, όπως επίσης σε καταστροφή του φωτιστικού και των μέσων λειτουργίας. Στην περίπτωση αυτή πάει η εγγύηση και η ευθύνη του κατασκευαστή και οποιαδήποτε αξίωση για παροχές εγγυήσεων.

Γενικές υποδείξεις

- Πριν από τη συναρμολόγηση/θέση σε λειτουργία διαβάστε τις οδηγίες και φυλάξτε τις για μετέπειτα χρήση.
- Σε περίπτωση τροποποιήσεων και άλλης χρήσης από την προβλεπόμενη, πάει η εγγύηση και η ευθύνη του κατασκευαστή και οποιαδήποτε αξίωση για παροχές εγγυήσεων.
- Το φωτιστικό περιέχει ενσωματωμένες, μην αντικαθιστάμενες πηγές φωτισμού LED. Η φωτεινή πηγή αυτής της λυχνίας δεν αντικαθίσταται. Όταν η φωτεινή πηγή έχει φτάσει στο τέλος της ζωής της, αντικαταστήστε ολόκληρο το φωτιστικό.
- Το φωτιστικό επιτρέπεται να λειτουργεί μόνο με την παραδιδόμενη συσκευή λειτουργίας ή ένα μέσο λειτουργίας και εξοπλισμό που έχει εγκριθεί εναλλακτικά για το φωτιστικό της εταιρείας Vossloh-Schwabe. Εάν το φωτιστικό είναι επισημασμένο με SELV, μπορεί να χρησιμοποιηθεί μόνο χειριστήριο με χαρακτηριστικά SELV.
- Μην αφήνετε παιδιά να παίζουν με ή κοντά στη συσκευή.

Υποδείξεις για την εγκατάσταση και τη λειτουργία

- Το φωτιστικό αυτό επιτρέπεται να εγκαθίσταται μόνο από εξειδικευμένο προσωπικό σύμφωνα με τις διατάξεις της εκάστοτε χώρας.
- Η εγκατάσταση πρέπει να εκτελείται όταν δεν βρίσκεται υπό τάση, αφού δηλ. έχει διακοπεί η τάση δικτύου.
- Κατά τη συναρμολόγηση πρέπει, αναλόγως του σημείου τοποθέτησης, να ληφθεί υπόψη η κατηγορία προστασίας (IPxx).
- Βεβαιωθείτε, ότι η τάση τροφοδοσίας είναι σωστή, συγκρινόντας την με το φωτιστικό και τον οδηγό.
- Προσέξτε κατά τη θέση σε λειτουργία τη σωστή πολικότητα των καλωδίων σύνδεσης. Λανθασμένη πολικότητα μπορεί να καταστρέψει τις μονάδες.
- Για τη σωστή λειτουργία πρέπει να βεβαιωθείτε, ότι τηρείται το επιτρεπόμενο εύρος θερμοκρασίας περιβάλλοντος τα σύμφωνα με το φύλλο στοιχείων. Η ηλιακή ακτινοβολία μπορεί να προκαλέσει αύξηση της θερμοκρασίας περιβάλλοντος.
- Το φωτιστικό επιτρέπεται να λειτουργεί μόνο με πλήρη καλύμματα προστασίας.
- Σε περίπτωση δυσλειτουργίας απευθυνθείτε στον συνεργάτη σας επικοινωνίας της Vossloh-Schwabe. Εάν προκληθεί βλάβη στο καλώδιο σύνδεσης καταστρέψτε το φωτιστικό ή επικοινωνήστε με τον συνεργάτη σας επικοινωνίας της Vossloh-Schwabe.
- Σε περίπτωση επαφής με υγρασία ή νερό συμπίκνωσης δεν μπορεί να αναγνωρισθεί μία ζημιά διάβρωσης ως ελάττωμα ή σφάλμα κατασκευής.
- Η σύνδεση των φωτιστικών (μονάδες LED) σε μονάδες τροφοδοσίας, που έχουν ήδη συνδεθεί στο δίκτυο, μπορεί να προκαλέσει μακροχρόνια βλάβη των μονάδων LED. Δευτερεύουσα ενεργοποίηση δεν επιτρέπεται.
- Μέρη των φωτιστικών μπορεί να αποκτήσουν υψηλές θερμοκρασίες (Κίνδυνος εγκαύματος/τραυματισμού!).
- Εύφλεκτα υλικά (π. χ. υλικά μόνωσης) πρέπει να βρίσκονται σε απόσταση από το φωτιστικό.
- Κατά τον χειρισμό και την εγκατάσταση του φωτιστικού σε ESD (electro static discharge)

λάβετε κατάλληλα μέτρα προστασίας– βλέπε VS-έγγραφο εφαρμογής „Προστασία ESD“.

Υποδείξεις για τον καθαρισμό

- Το φωτιστικό πρέπει να καθαρίζεται τακτικά αναλόγως των τοπικών δεδομένων.
- Δεν επιτρέπεται να χρησιμοποιούνται εύφλεκτα, δραστικά και όξινα ή καυστικά υγρά καθαρισμού.
- Πριν το καθαρίσμα απενεργοποιήστε το φωτιστικό και αφήστε το να κρυώσει.
- Το κρύο φωτιστικό μπορεί να καθαριστεί με ένα ελαφρώς υγρό πανί.
- Πριν από τη θέση σε λειτουργία αφήστε το φωτιστικό να στεγνώσει πλήρως.

Απαντήσεις σε τεχνικές ερωτήσεις θα βρείτε στην ιστοσελίδα μας www.vossloh-schwabe.com ή ρωτήστε τον συνεργάτη σας επικοινωνίας της Vossloh-Schwabe.

Σύμβολα ασφαλείας

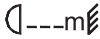

Υποδεικνύει την ελάχιστη απόσταση προς εύφλεκτα υλικά στην κατεύθυνση της ακτίνας.



Λειτουργία σε εσωτερικό χώρο



Το φωτιστικό πρέπει να τοποθετείται σε σημείο που να μην είναι δυνατό το κοίταγμα του φωτιστικού για μεγάλο χρονικό διάστημα σε μικρότερη απόσταση από αυτήν που ορίζεται στο φύλλο στοιχείων.



Προσοχή, κίνδυνος ηλεκτροπληξίας.



Προσοχή!
Ηλεκτροστατικά επικίνδυνα εξαρτήματα.



Το φωτιστικό/η μονάδα τροφοδοσίας δεν επιτρέπεται να καλύπτεται με θερμομονωτικά καλύμματα ή άλλα παρόμοια υλικά.

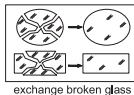

Κάθε προστατευτικό κάλυμμα που έχει υποστεί ζημιά πρέπει να αντικαθίσταται.

Περαιτέρω υποδείξεις

- Αυτό το φωτιστικό έχει σχεδιαστεί μόνο για εμπορική χρήση σε συμπαγείς χώρους.
- Αγώγι δεν επιτρέπεται να τοποθετούνται κοντά ή επάνω στο φωτιστικό/στη μονάδα τροφοδοσίας.

ITALIANO

IT

Istruzioni generali di installazione e di sicurezza per apparecchi di illuminazione

Le seguenti istruzioni devono essere rispettate. La loro non osservanza può portare a danni a persone o cose così come alla distruzione dell'apparecchio di illuminazione e del driver. In questi casi la garanzia del produttore e la sua responsabilità decadono.

Istruzioni generali

- Leggere queste istruzioni prima dell'installazione e della messa in funzione e conservare per successivo utilizzo.
- Qualsiasi utilizzo o modifica impropri invalideranno la garanzia e la responsabilità del produttore e qualsiasi richiesta di rimborso a titolo di garanzia.
- L'apparecchio di illuminazione contiene sorgenti luminose a LED integrate non sostituibili. La sorgente luminosa di questo apparecchio non può essere sostituita. Quando la sorgente luminosa ha raggiunto la fine della sua vita utile, l'intero apparecchio deve essere sostituito.
- Porre assoluta attenzione a che l'apparecchio di illuminazione venga fatto funzionare solo con alimentatori e accessori di Vossloh-Schwabe o di brand da essa approvati, e l'apparecchio è contrassegnato con SELV, possono essere utilizzati solo alimentatori con caratteristiche SELV.
- I bambini non devono giocare con o nei pressi dell'apparecchio di illuminazione.

Istruzioni di installazione e funzionamento

- L'installazione di questo apparecchio di illuminazione può essere eseguita solo da personale autorizzato e specializzato nel rispetto delle normative specifiche di ciascun paese.
- L'installazione deve essere eseguita solamente previa disconnessione del dispositivo dalla tensione di rete, quindi in assenza di tensione.
- In fase di montaggio si dovrà porre attenzione al giusto grado di protezione (IPxx) in considerazione del luogo di applicazione.
- Assicurarsi che venga applicata la corretta tensione di alimentazione verificandola con i requisiti di tensione dell'apparecchio di illuminazione e del driver.
- In fase di messa in funzione assicurarsi della corretta polarità dei cavi di connessione. La polarità errata può distruggere i moduli.
- Per un buon funzionamento è importante assicurarsi che la temperatura ambiente t_a permessa indicata nella scheda tecnica non venga superata. L'esposizione al sole può aumentare la temperatura ambiente.
- Fare sempre funzionare l'apparecchio di illuminazione con tutte le cover di protezione installate.
- In caso di problemi di funzionamento rivolgersi al proprio referente Vossloh-Schwabe. In presenza di cavo di collegamento alla rete danneggiato, eliminare l'apparecchio di illuminazione e/o contattare il proprio referente VS.
- In presenza di umidità o condensa sul contatto qualsiasi eventuale danno da corrosione non sarà riconosciuto come difetto del prodotto o difetto da attribuire al produttore.
- La connessione di apparecchi di illuminazione (moduli LED) a unità di alimentazione che siano già collegate alla rete può portare, nel lungo termine, alla distruzione dei moduli. Non è consentita la commutazione al secondario.
- Parti accessibili dell'apparecchio di illuminazione possono raggiungere temperature elevate (pericolo di scottature/lesioni)!
- Materiali altamente infiammabili (ad es. rivestimenti o materiali isolanti) devono essere tenuti

lontani dall'apparecchio di illuminazione.

- Assicurarsi che vengano rispettate le misure protettive ESD (scarica elettrostatica) durante il montaggio e l'installazione dell'apparecchio di illuminazione – vedere le note applicative VS "ESD-protection".

Istruzioni per la pulizia

- A seconda delle condizioni del luogo di installazione, l'apparecchio di illuminazione deve venir pulito regolarmente.
- Evitare sempre detersivi infiammabili, abrasivi, aggressivi o corrosivi.
- Prima di pulire l'apparecchio di illuminazione assicurarsi sempre che esso sia scollegato dalla rete lasciando il tempo necessario al suo raffreddamento.
- Una volta raffreddato, l'apparecchio di illuminazione può essere pulito con un panno umido.
- Lasciare asciugare completamente l'apparecchio di illuminazione prima di riaccenderlo.

Domande tecniche potranno trovare risposta sul sito www.vossloh-schwabe.com chiedendo al rappresentante Vossloh-Schwabe di riferimento.

Simboli di sicurezza

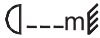

Indica la distanza minima da materiali infiammabili in direzione della radiazione.



Funzionamento indoor



L'apparecchio di illuminazione va posizionato in modo tale che non sia possibile guardarlo a lungo in presenza di distanze minori di quelle indicate nella relativa scheda tecnica.



Attenzione: rischio di scossa elettrica



Attenzione: componenti con rischio di carica elettrostatica.



Nessun tipo di materiale termicamente isolante o similare deve essere messo sull'apparecchio di illuminazione/l'unità di alimentazione.

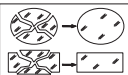

Sostituire qualsiasi cover danneggiata.

exchange broken glass

Note aggiuntive:

- Questo apparecchio di illuminazione è progettato per l'impiego in aree commerciali con strutture fisse, non mobili.
- I cavi non devono aderire o poggiare sull'apparecchio di illuminazione/unità di alimentazione.

NEDERLANDS

NL

Algemene veiligheids- en installatie-instructies voor armaturen

De volgende instructies moeten worden opgevolgd. Niet-nakomen kan tot lichamelijk letsel en materiële schade, maar ook tot beschadiging of vernietiging van de armaturen en apparatuur leiden. In dit geval komt de garantie en de aansprakelijkheid van de fabrikant te vervallen evenals iedere aanspraak op garantieverlening.

Algemene aanwijzingen

- Voor installatie/ingebruikname de handleiding lezen en goed bewaren voor later gebruik.
- Bij verkeerd gebruik en bij wijzigingen komen de garantie en aansprakelijkheid van de fabrikant te vervallen evenals elke aanspraak op garantieverlening.
- De armatuur bevat geïntegreerde, niet vervangbare led-lichtbronnen. De lichtbron van deze armatuur kan niet worden vervangen. Wanneer de lichtbron het einde van zijn levensduur heeft bereikt, moet de gehele armatuur worden vervangen.
- De armatuur mag alleen met de meegeleverde apparatuur of alternatief apparatuur of toebehoren voor de armatuur dat door de firma Vossloh-Schwabe is toegelaten, worden gebruikt. Als de armatuur is gemarkeerd met SELV, mogen alleen voorschakelapparatuur met SELV-kenmerken worden gebruikt.
- Kinderen mogen niet met of bij de armaturen spelen.

Aanwijzingen voor de installatie en de werking

- Deze armatuur mag alleen door bevoegde vakmensen volgens de landspecifieke voorschriften worden geïnstalleerd.
- De installatie moet in spanningsvrije toestand, d.w.z. na loskoppeling van de netspanning, worden uitgevoerd.
- Bij de installatie moet afhankelijk van de installatieplaats de beschermingsklasse (IPxx) in acht worden genomen.
- Verzeker u ervan dat de netspanning correct is, door deze met de armatuur en het besturingsprogramma te vergelijken.
- Let bij de ingebruikname op de juiste poolaansluiting. Verkeerde polariteit kan de module beschadigen of defect maken.
- Voor de storingsvrije werking moet u zich ervan verzekeren dat de toegelaten omgevingstemperatuur volgens het gegevensblad wordt aangehouden. Direct zonlicht kan de omgevingstemperatuur verhogen.
- Armaturen alleen met volledige beschermkappen gebruiken.
- Bij functionele storingen neemt u contact op met de aanspreekpartner bij Vossloh-Schwabe. Bij beschadigde metaansluiting de armatuur verwijderen of contact opnemen met uw contactpersoon bij Vossloh-Schwabe.
- Bij contact met vocht of condenswater kan een optredende corrosieschade niet als gebrek of fout van de fabrikant worden gezien.
- De aansluiting van de armaturen (led-module) op voedingseenheden die al op het net zijn aangesloten, kan leiden tot een blijvende schade aan de led-module. Secundaire schakelingen zijn niet toegestaan.

- Onderdelen van de armatuur die u kunt aanraken kunnen hoge temperaturen bereiken (gevaar voor verbranding/lichamelijk letsel)!
- Licht ontvlambare materialen (bijv. demping- of isolatiemateriaal) moeten uit de buurt van de armaturen worden gehouden.
- Bij behandeling en installatie van de armatuur moet u ESD (electro static discharge) beschermende maatregelen in acht nemen – zie VS-applicatienotitie „ESD-bescherming“.

Aanwijzingen voor de reiniging

- De armatuur moet afhankelijk van de plaatselijke omstandigheden regelmatig worden gereinigd.
- Er mogen geen brandbare, schurende en scherpe of bijtende reinigingsvloeistoffen worden gebruikt.
- Voor het reinigen moet u de armatuur spanningsvrij schakelen en laten afkoelen.
- De koude armatuur kan met een iets vochtige doek worden gereinigd.
- Voor de ingebruikname moet u de complete armatuur altijd laten drogen.

Antwoorden op technische vragen vindt u op onze website www.vossloh-schwabe.com of u kunt contact opnemen met uw aanspreekpartner bij Vossloh-Schwabe.

Veiligheidssymbolen

 Geeft de minimale afstand aan tot brandbare materialen in straalrichting.



Gebruik binnen



De armatuur moet zo worden gepositioneerd dat langer in de armatuur kijken van een kleinere afstand als aangegeven in het informatieblad, niet kan worden verwacht.



Voorzichtig, gevaar voor elektrische schokken.

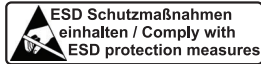

Let op!
Elektrostatisch gevaarlijke componenten



Armatuur/voeding mag niet met een warmtedempende kap of dergelijke materialen worden afgedeken.

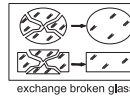

Iedere beschadigde beschermende kap moet worden vervangen.

Andere aanwijzingen

- Deze armatuur is alleen bestemd voor commercieel gebruik in vaste, niet verrijdbare ruimtes.
- Leidingen mogen niet op of tegen armaturen/voedingseenheden liggen.

РУССКИЙ

RU

Общие указания по безопасности и установке светильников.

Необходимо соблюдать нижеследующие инструкции. Их несоблюдение может спровоцировать травмы и повреждение имущества или привести к выходу из строя светильника и устройства управления. В этих случаях изготовитель снимает с себя ответственность за выполнения гарантийных обязательств.

Общие указания:

- Пожалуйста, прочитайте указания перед установкой/вводом в эксплуатацию светильника и сохраните эту инструкцию.
- Любое несоответствующее применение или модификация изделия снимают ответственность производителя за выполнения любых гарантийных обязательств.
- Светильник оснащен встроенными и несменяемыми светодиодными источниками света. Источник света этой лампы не подлежит замене. Когда источник света достиг своего конца жизни, замените весь светильник.
- Обязательным условием является работа светильника исключительно с аксессуарами и устройствами управления от Vossloh-Schwabe, поставляемыми в комплекте. Допускается применение предварительно согласованных устройств других брендов. Если светильник отмечен SELV, может использоваться только механизм управления с характеристиками SELV.
- Дети не должны играть со светильником или вблизи его.

Указания по монтажу и эксплуатации:

- Установка данного светильника может производиться только квалифицированным и соответствующим образом обученным персоналом согласно нормам, действующим в данной стране.
- Монтаж должен выполняться исключительно при отключенном сетевом напряжении. Питающая сеть должна быть отключена.
- В зависимости от условий эксплуатации, следует обращать внимание на степень защиты (IPxx) изделия.
- Пожалуйста, перед подключением убедитесь, что на светильник и блок питания подается требуемое напряжение.
- Перед вводом в эксплуатацию убедитесь в правильной полярности подключаемых проводов. Неправильная полярность может вывести модули из строя.
- Для надежной работы изделия важно обеспечить, чтобы указанный в техническом описании диапазон температуры окружающей среды t_a , не был превышен. Тепловое воз-

- действие прямого солнечного света может увеличить температуру окружающей среды.
- Допускается работа светильника только тогда, когда все защитные крышки установлены.
- В случае возникновения неполадок, пожалуйста, свяжитесь с представителем Vossloh-Schwabe. Если поврежден питающий кабель, пожалуйста, не эксплуатируйте светильник и/или свяжитесь с представителем VS.
- При контакте с влагой или конденсатом любое полученное коррозионное повреждение не будет признано дефектом изделия или браком изготовителя.
- Подключение светильников (светодиодных модулей) к блокам питания, которые уже подключены к сети, может привести к выходу из строя изделия. Повторное включение недопустимо.
- Недопустимо прикосновение к работающему светильнику, так как некоторые его части могут разогреваться до высокой температуры (риск ожога/травмы)!
- Легковоспламеняющиеся материалы (облицовочный или изолирующий материал) должны находиться вдали от светильника.
- Убедитесь, что при переноске и установке светильника соблюдаются меры предосторожности от электростатического разряда (см. указания от VS „ESD Protection“).

Указания по уходу за изделием:

- В зависимости от окружающих условий, светильник необходимо периодически очищать.
- Запрещается применять легковоспламеняющиеся, абразивные, жесткие или чистящие жидкости, вызывающие коррозию.
- Перед чисткой светильника убедитесь, что он отсоединен от электросети и прошло достаточно времени, чтобы корпус светильника остыл.
- После того, как светильник остынет, его можно протереть влажной тряпкой.
- Светильник должен быть сухим перед подключением к сети электропитания.

Ответы на технические вопросы можно получить на нашем сайте:

www.vossloh-schwabe.com или связаться с представителем Vossloh-Schwabe.

Символы безопасности



Определяет минимальное расстояние до воспламеняющихся материалов в направлении излучения.



Эксплуатация внутри помещения.



Пожалуйста, убедитесь, что светильник установлен таким образом, что нет никаких причин ожидать, что кто-либо сможет смотреть на него в течение длительного периода времени с меньшего расстояния, чем указано в техническом паспорте.



Внимание: риск поражения электрическим током.

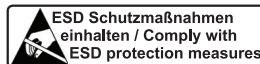

Внимание: компоненты с риском электростатического разряда.



Светильник/блок питания не должны быть накрыты каким-либо термоизолирующим или аналогичным материалом.

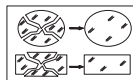

exchange broken glass

Любая поврежденная защитная крышка должна быть заменена.

Дополнительные указания:

- Этот светильник предназначен для коммерческого использования в стационарном состоянии и не является переносным.
- Кабели не должны размещаться около или на светильнике / блоке питания.